

一体化太阳能 LED 路灯



CE

CB



IP65



产品概览



电气

太阳能板充电

具有18%-20%的高效率转化率，也可以在弱光环境下充电，白天智能充电，晚上智能灯。

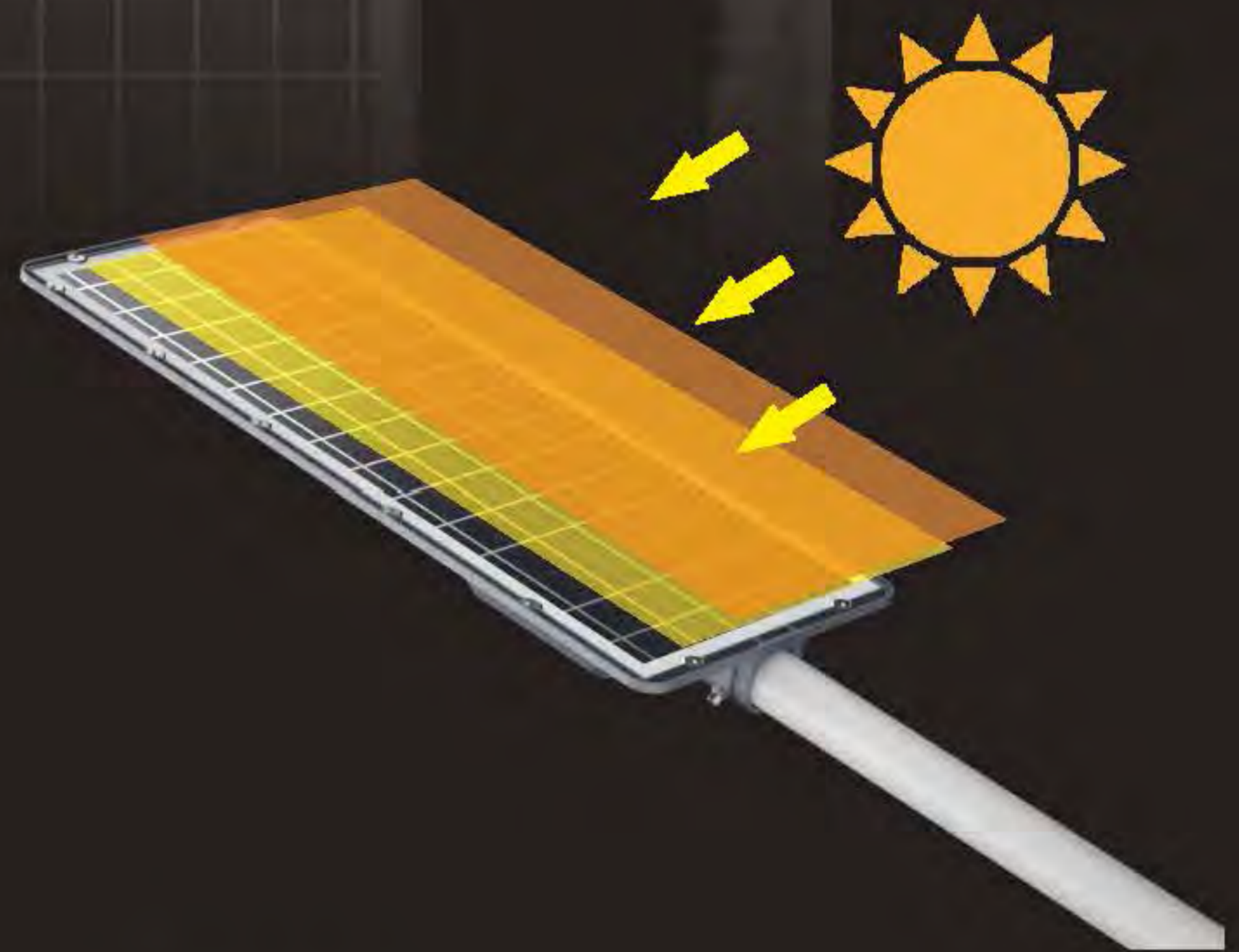

复位键

开启

全亮

亮度增加

半亮

夜间开启2小时常亮

关闭

亮度减少

自动模式

夜间开启5小时常亮

夜间开启8小时常亮

新锂电池

大容量电池，电池0循环，低压保护，使用寿命长。



分解图

高效单晶太阳能电池板

ADC12压铸铝外壳, 导热效率高达96W/M.K

新型磷酸铁锂零循环电池

感应开关电路板。

高导热铝基板, 可快速散去灯珠芯片热量, 保持灯具更高的光通量维持率。

高亮3030/5054贴片光源, 光效高达150lm/W

防水硅胶圈

光学PC透镜, 控光精确, 耐UV, 久用不发黄。

智能传感器

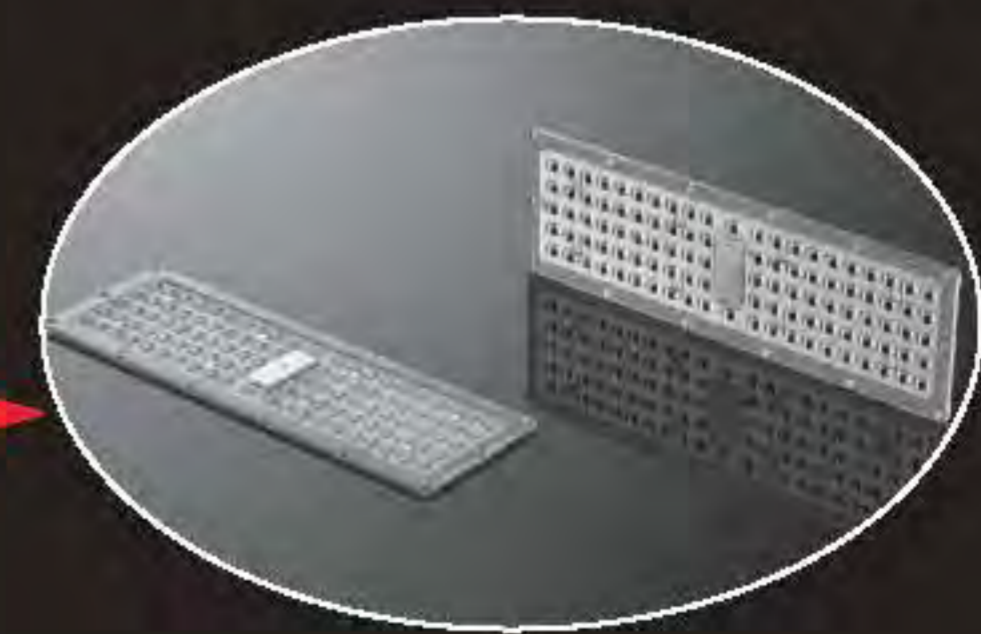

3030SMD

V.S.



5054SMD

产品应用

广泛适用于道路、高速公路、公园、广场、别墅等。

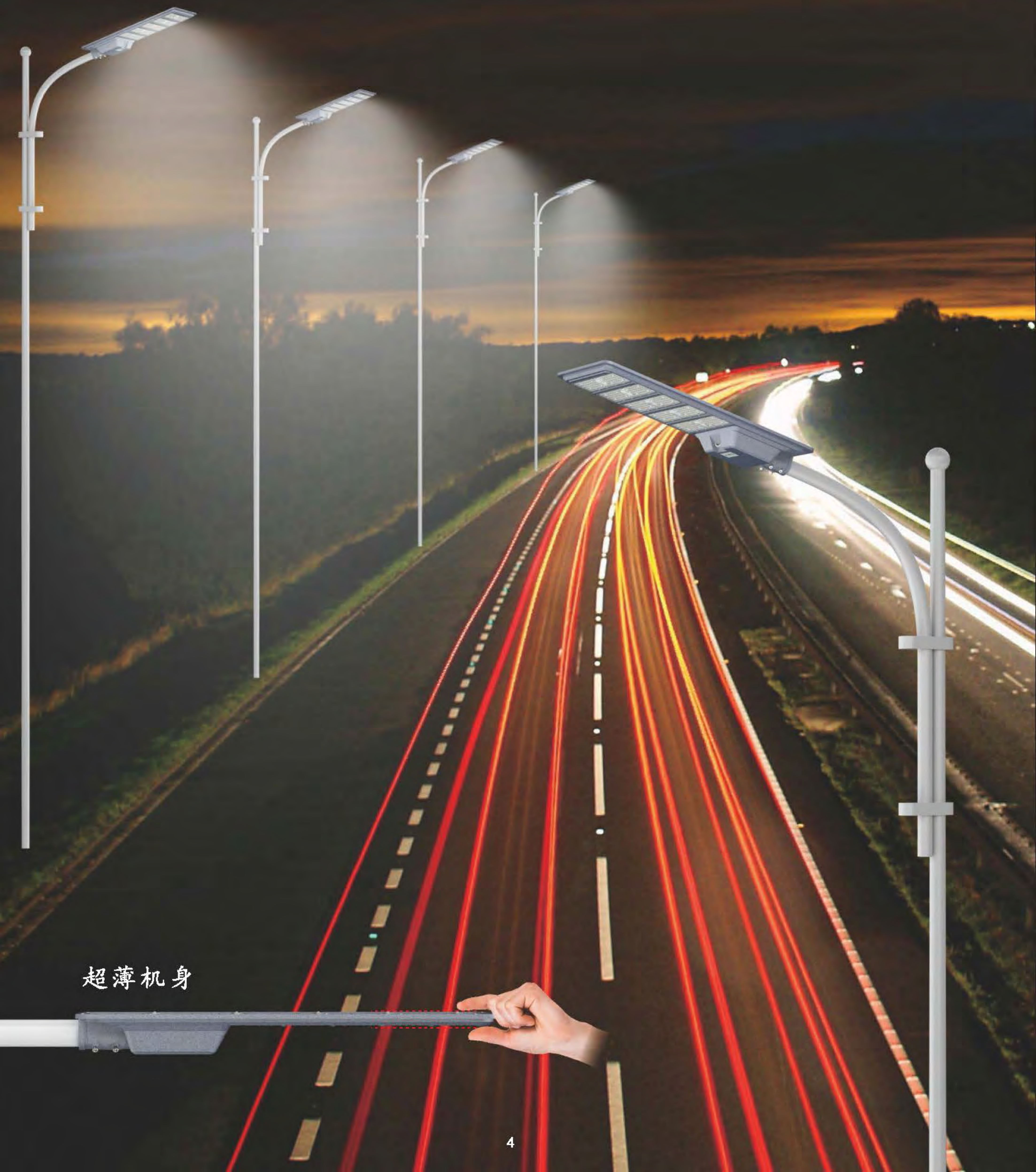

超薄机身

光字

技术支持：提供空间的长，宽，高等参数，并告知我们空间的用途，我们就可以为您进行专业的DIALUX布灯模拟。

为您的项目预评估出灯具的安装数量及照度效果。每款灯具我司均有完备的.ies文件，欢迎索取。

道路两侧交叉安装效果示例：

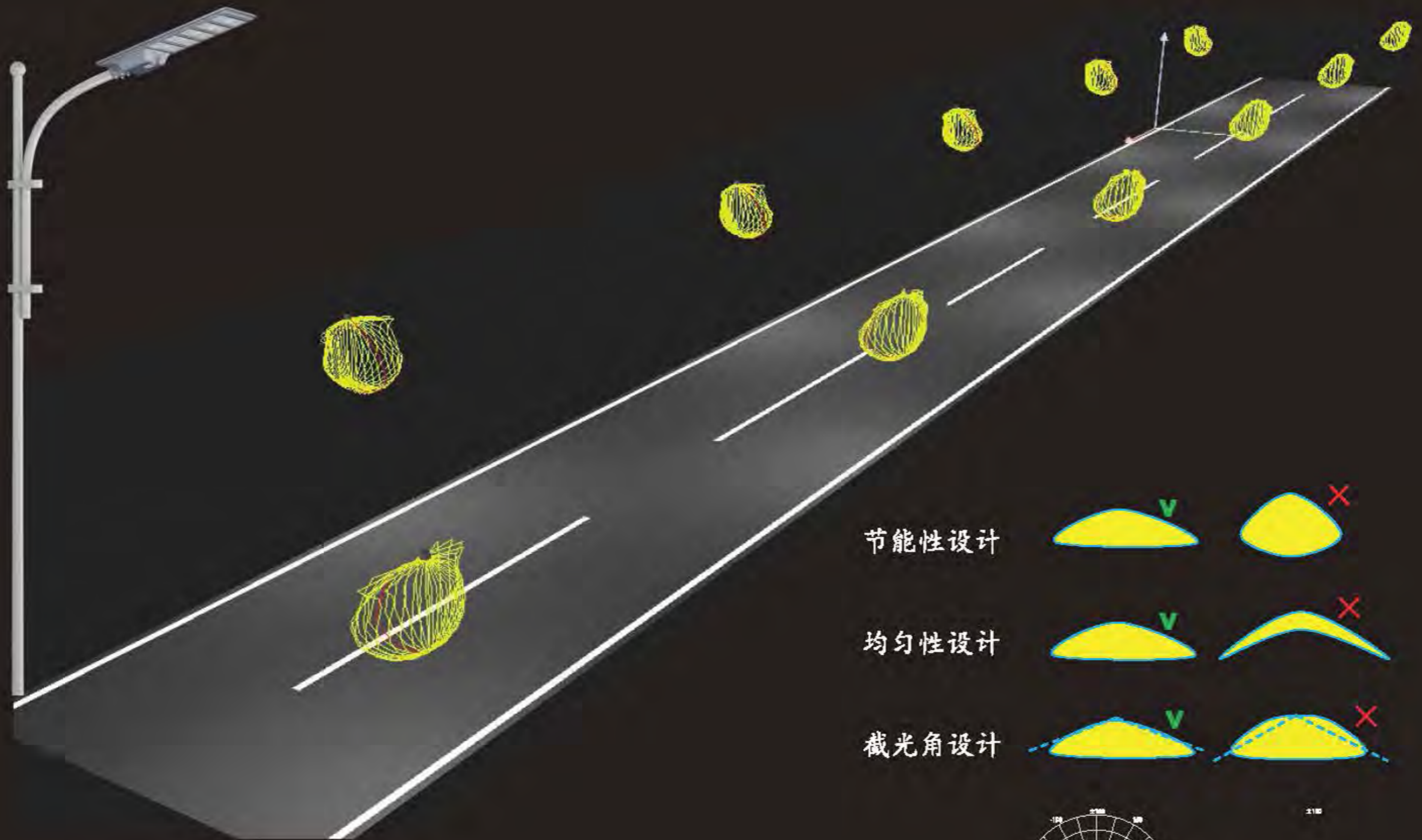

专业的道路配光设计，
照亮道路而不刺眼。

平面照明分布

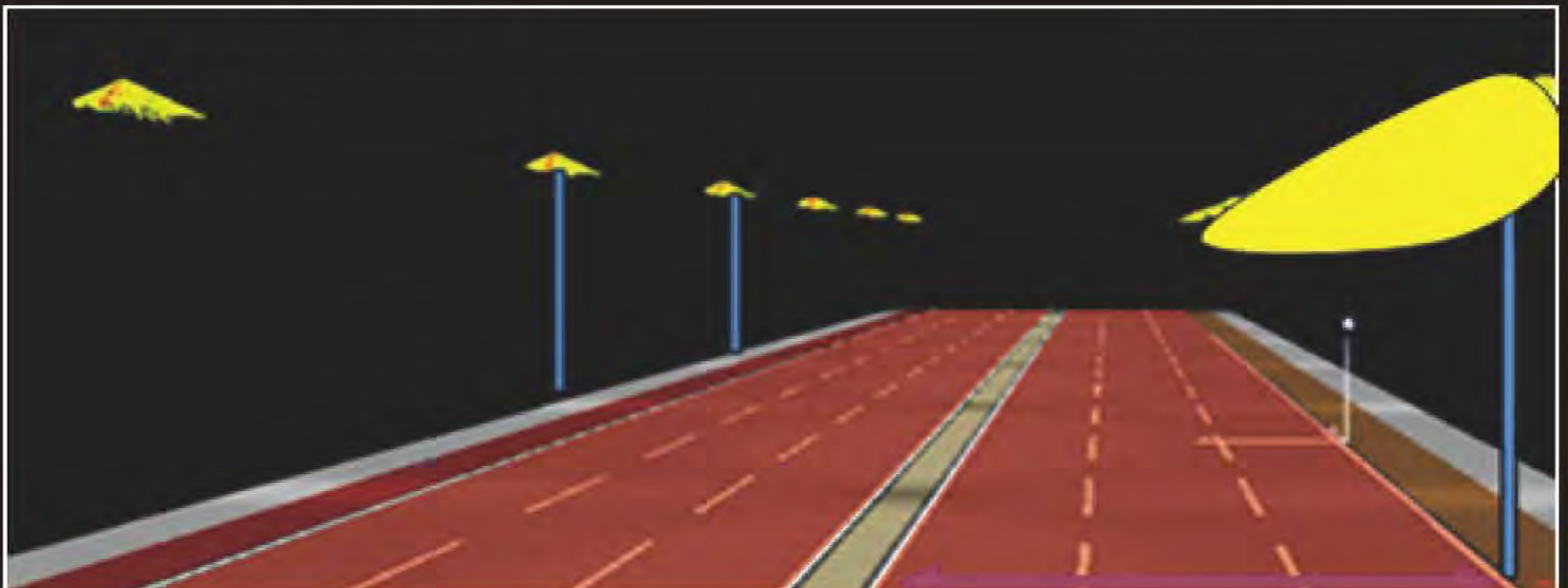

主要参数
3030SMD款

SOLAR-LHY 300W

SOLAR-LHY 400W

SOLAR-LHY 500W
5054SMD款

SOLAR-5054 300W

SOLAR-5054 400W

SOLAR-5054 500W
产品参数

型号	功率	灯珠型号	产品尺寸	外箱尺寸	光伏板尺寸	灯体重量	方数
FLL-TY300W	300W	3030/5054	703*365*87	76*41.5*13	671.5*340/40W	2.72kg	0.041
FLL-TY400W	400W	3030/5054	810*365*87	86.5*41.5*13	777.5*340/45W	2.98kg	0.047
FLL-TY500W	500W	3030/5054	916*365*87	97*41.5*13	884*340/53W	3.38kg	0.052

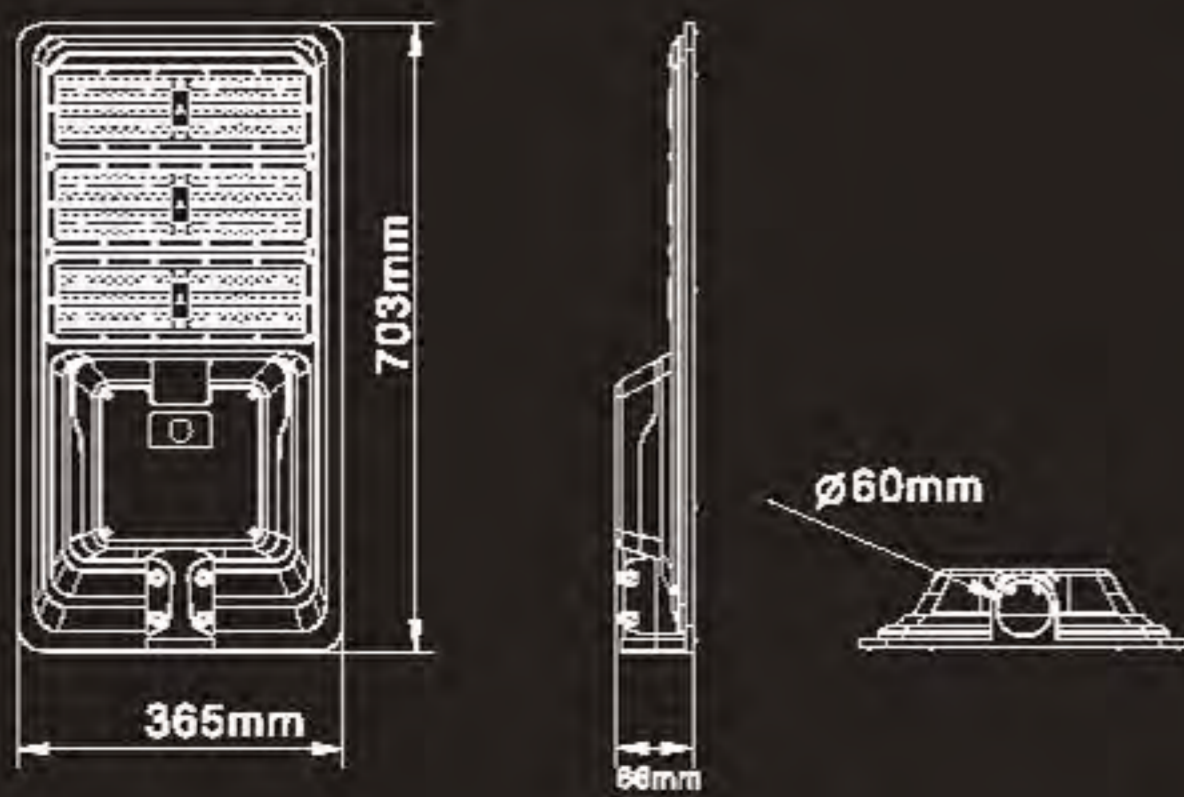
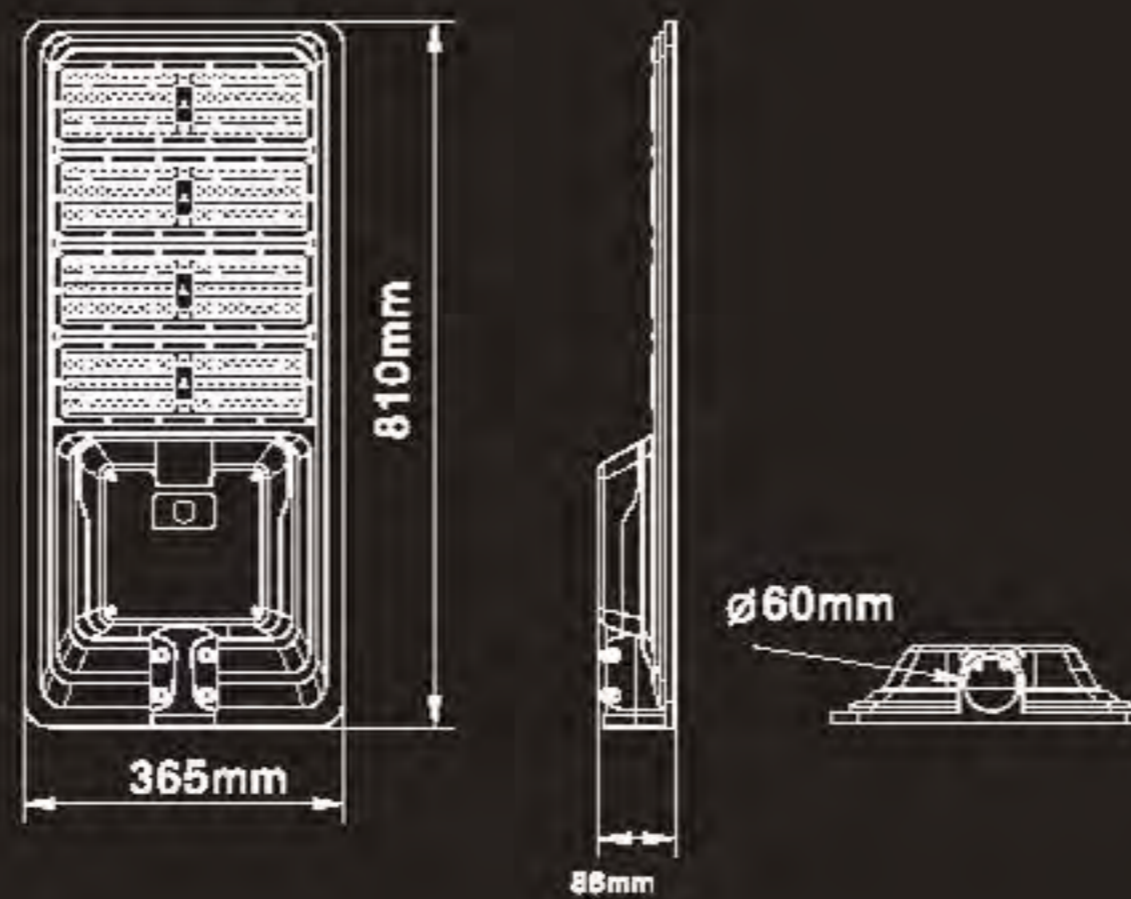
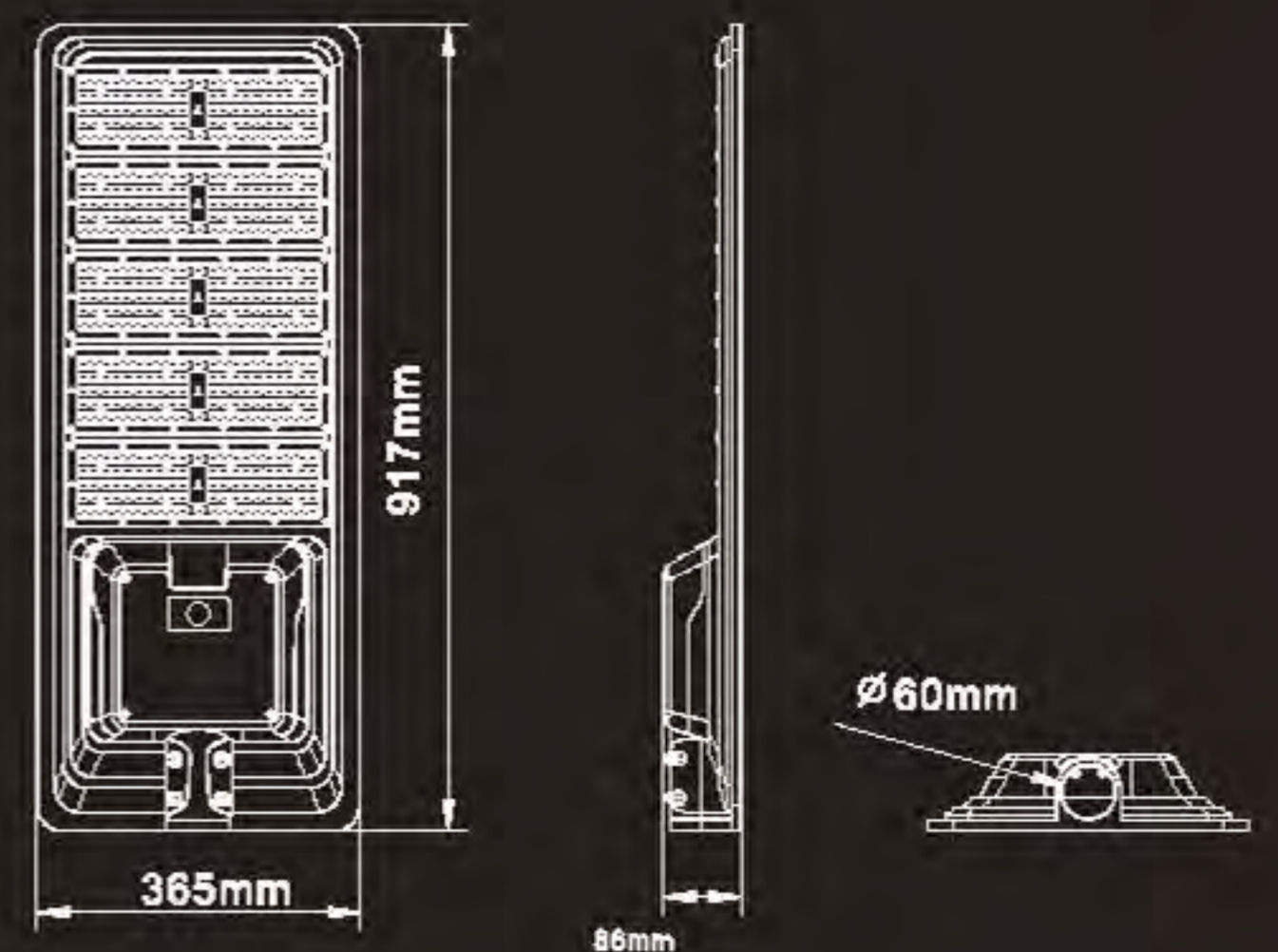
FLL-TY300W

FLL-TY400W

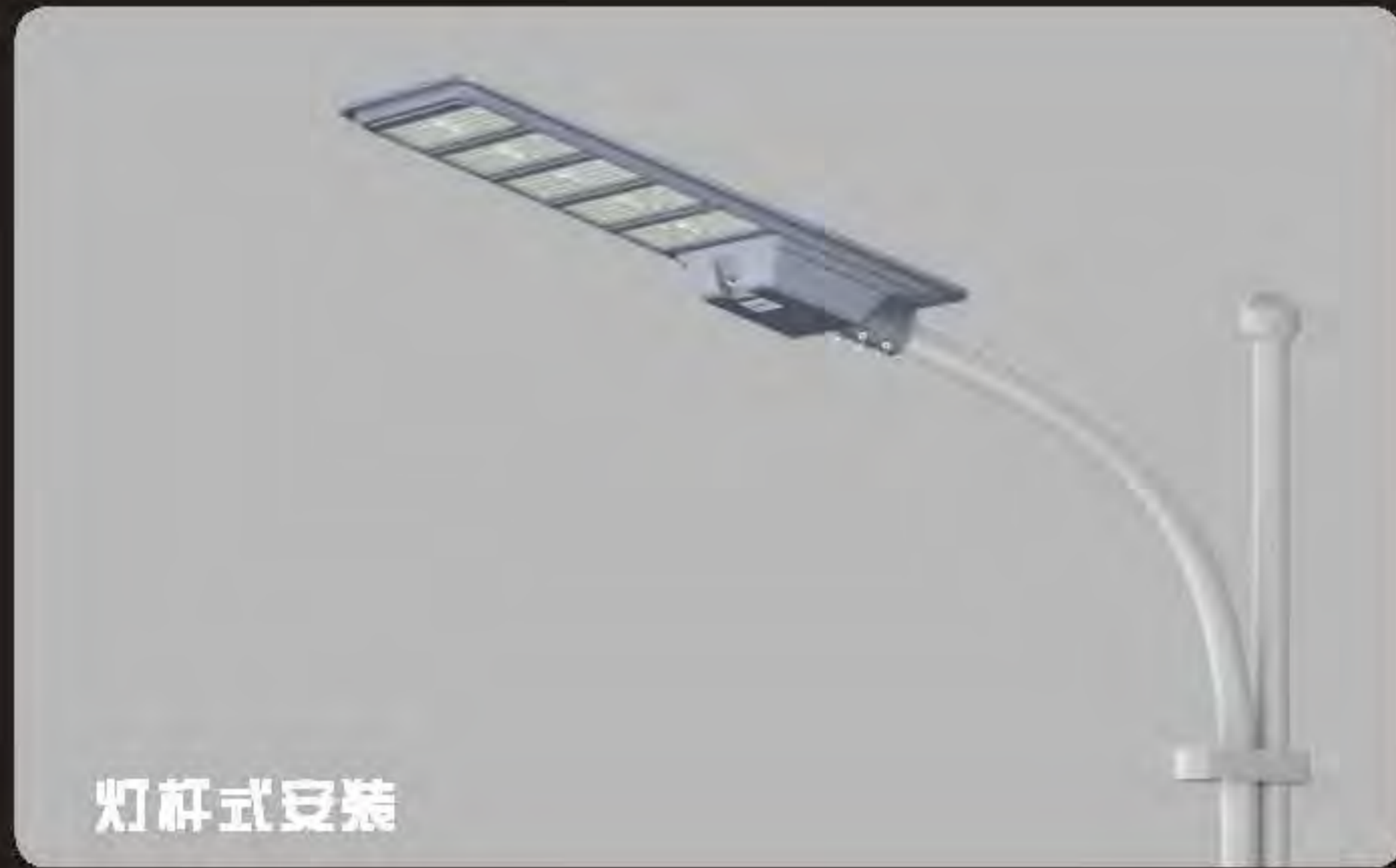
FLL-TY500W

安装说明



(1) 灯杆式安装



(2) 吸墙式安装



产品特点

1. 一体化太阳能路灯。
2. 品牌3030 / 5050贴片LED芯片。
3. 灯光控制+雷达，传感器+定时控制
4. 高品质单晶硅太阳能电池板，低光性能好，转换效率高，阴雨天也可以充电。
5. 先进的太阳能充电控制器。
6. 压铸铝灯体。



运输方式



注意事项：

1. 安装必须由专业电工进行。
2. 不要拆开产品，这可能很危险。
3. 不要用肉眼盯着灯光，它对眼睛有害。
4. 太阳能板应朝阳安装，且不能被树木或任何其他遮盖物遮蔽。

